

ユーリン・ミニ・バッグ

尿管皮膚瘻用・携帯採尿バッグ

〔障害者自立支援法の「日常生活用具」に該当し非課税です〕

小型、軽量、装具も簡単、
行動も自由！
装着したバッグは
外部から目立ちません。

■ [日常用] : 350mlバッグ
25ml 刻み目盛付

EOG 滅菌品

完全尿逆流防止弁付

● 2種接続管入り



■ [夜間用] : 1000mlバッグ 50ml 刻み目盛付
在宅時又は就寝時にご使用になれば、夜間尿処理の問題がなく安心して眠れます。



アイエスケー 株式会社



ISO 9001:2008 認証取得

ユーリン・ミニ・バッグ

尿管皮膚瘻用・携帯採尿バッグ

〔障害者自立支援法の「日常生活用具」に該当し非課税です〕

2種類の
容量バッグ

日常用 350ml バッグ

夜間用 1,000ml バッグ

本バッグは尿管皮膚瘻手術後の蓄尿用人工膀胱で、患者さんと専門家の協力により開発された商品です。社会復帰の場合日常生活ができるだけ抵抗なく出来るように、小型、軽量、肌への密着性と感染防止のための逆流防止弁使用など広い角度から検討を加え製品化しましたので、安心してご使用いただけます。

特長

- 1 小型で軽く、装着しても行動は自由です。装着したバッグは外部から目立ちません。
- 2 バッグ内の尿はどんな体位でも逆流防止弁により逆流しません。
- 3 バルーンカテーテル、ネラトンカテーテル用2種類の接続管が付属しています。
- 4 ネジ付き排液栓はどのような動作でも漏れる心配はありません。
- 5 在宅時又は就寝の場合は夜間用 1,000ml バッグをご使用になれば、夜間尿処置の問題もなく安心して睡眠できます。
- 6 足ベルト(2本)のみでバッグを装着することも可能です。

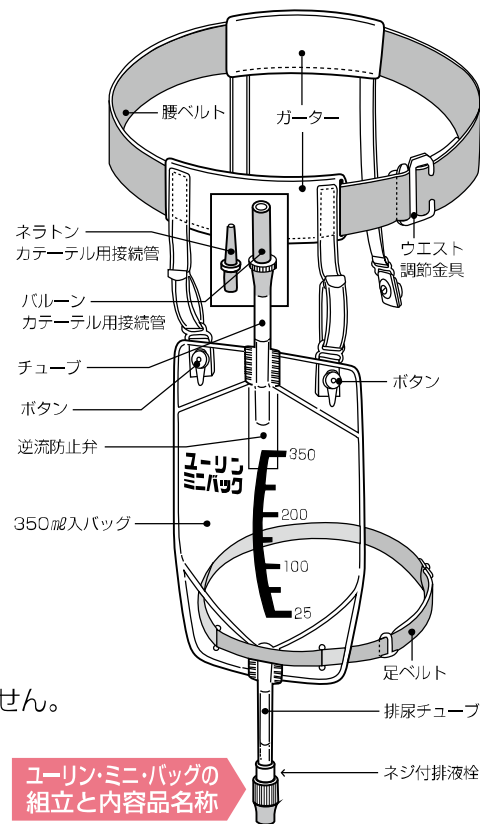

ユーリン・ミニ・バッグの
組立と内容品名称

〔付属品〕

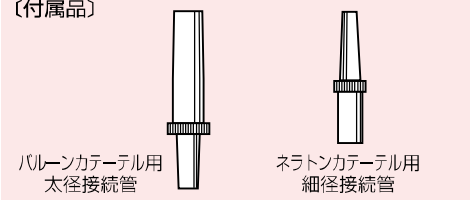

各種セット包装内容		製品番号 / 価格
セット	350ml バッグ/4枚・腰ベルト/1本 バッグ下げガーター/2本・足ベルト/2本 排液栓/4個・接続管(太・細径)/各4個	N10012 ¥5,200
バッグのみ 日常用	350ml バッグ/6枚・排液栓/6個 接続管(太・細径)/各6個	N10013 ¥3,500
バッグのみ 夜間用	1,000ml バッグ/5枚・排液栓/5個 接続管(太・細径)/各5個	N10033 ¥4,500

ベルト包装内容		製品番号 / 価格
ベルトセット	腰ベルト/1本 バッグ下げガーター/2本 足ベルト/2本	N10012A ¥2,800 (税別)
腰ベルト	腰ベルト 1本 バッグ下げガーター/2本	¥2,200 (税別)
足ベルト	1本	¥300(税別)

ユーリン・ミニ・バッグは標準タイプの商品の他、ご希望により特タイプを3種をご用意しております。ご注文に際し、特タイプをお選びの場合、品名・製品番号・特タイプの番号を必ずご指示ください。▶▶▶

例 N10013
ユーリン・ミニ・バッグ日常用
特タイプ①

《標準タイプ品》

接続管 差込式

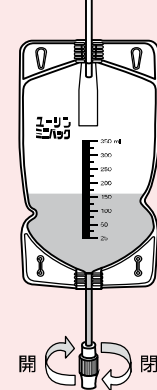

《特タイプ①》

接続管 差込式

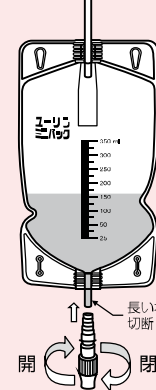
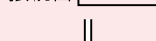

《特タイプ②》

N 接続管 接着済

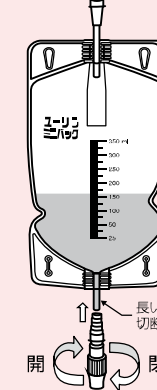
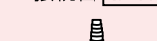

《特タイプ③》

N 接続管 接着済

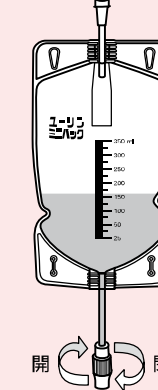
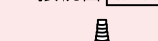

ISK アイエスケー株式会社

本社 / 東京都文京区湯島 4-9-12 〒113-0034 TEL.03-3812-0191 FAX.03-3812-9284
医療機器認可工場 / 東京都足立区東和 3-5-4 〒120-0003 TEL.03-3620-1003
〈URL〉 <http://www.isk-tokyo.co.jp/> 〈e-mail〉 yes@isk-tokyo.co.jp

※形状、材質など用途に差支えない範囲で仕様を変更することがあります。